

KOMINKI

Mavel. Bał



BIOKOMINKI



kratki.pl
kominki • kratki • akcesoria

BIOKOMINEK QUAT CZARNY



czarny

wymiary:

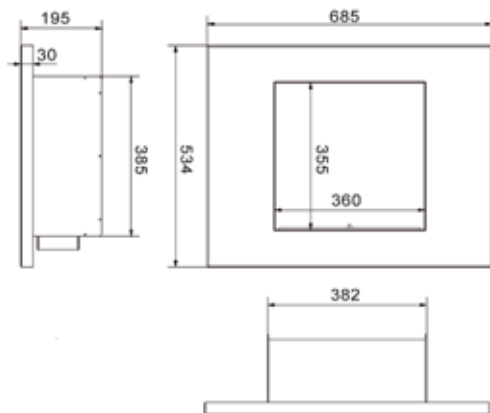

waga: 10kg

materiał: blacha czarna

BIOKOMINEK MILA Z RAMĄ SZLIFOWANĄ



srebrny (rama),
czarny (środek)

wymiary:

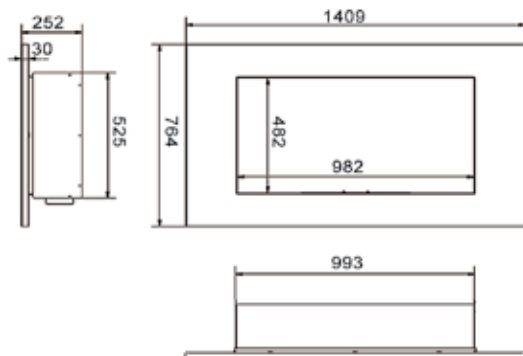

waga: 23kg

materiał: blacha nierdzewna szlifowana, blacha czarna





BIOKOMINEK PÓŁOKRĄGŁY

wymiary:

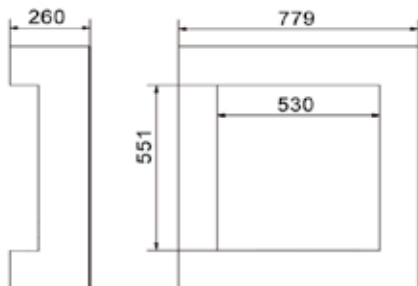

waga: 15,50kg

materiał: blacha czarna, blacha szlifowana

Dostępne kolory:



szlifowany



srebrny



czarny



wymiary:

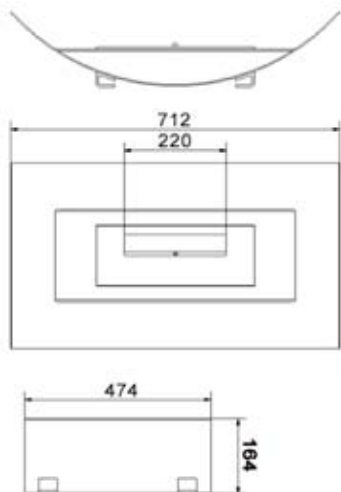

MISA



czarny

waga: 11kg

materiał: blacha czarna

LINATE

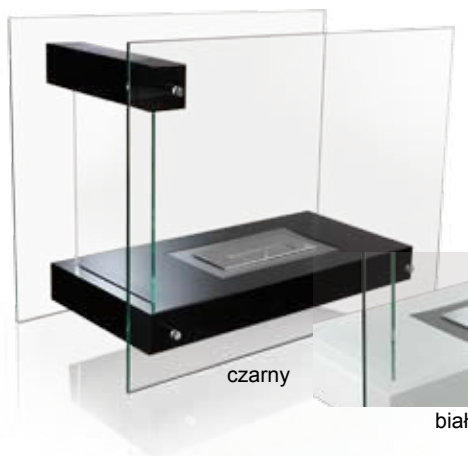

wymiary:

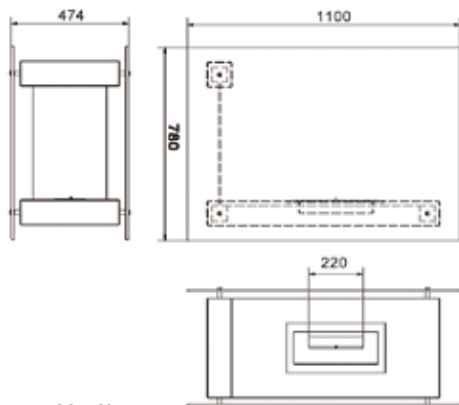

waga: 63,50kg
materiał: fornir, szkło



Pozostałe kolory dostępne na zamówienie:



Orzech naturalny

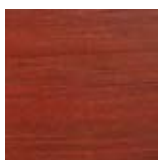

Krwiste drzewo

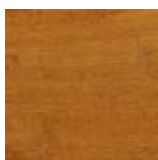

Teak

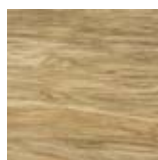

Bariole limba

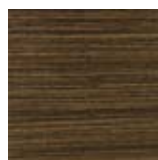

Wenge



Dąb bielony



Zebrano ciemne



Zebrano jasne

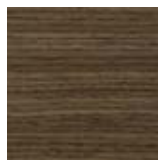

Orzech pasiak

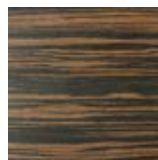

Heban

Stoje oraz kolory na zdjęciach ram portalowych z forniru mogą nieznacznie odbiegać od okleiny znajdującej się w sprzedaży. Przedstawioną kolorystykę należy traktować jako przybliżoną.



BIOKOMINEK ALPHA



wymiary:

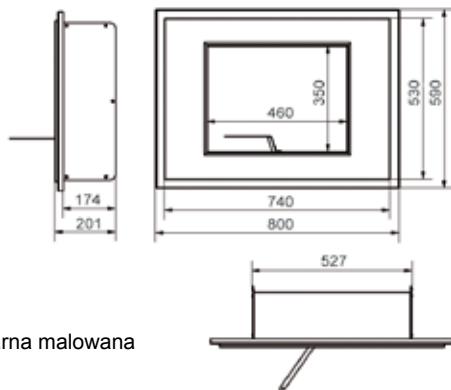

waga: 18kg
materiał: stal czarna malowana



BIOKOMINEK BRAVO



wymiary:

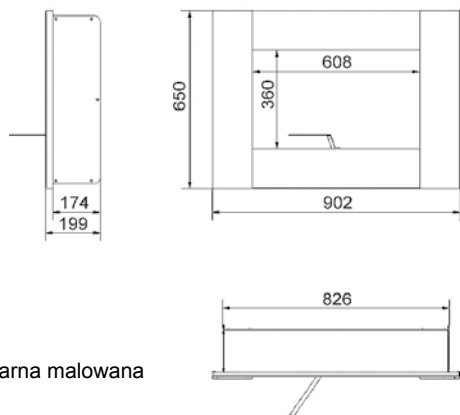

waga: 24kg
materiał: stal czarna malowana





Biokominek Linatę mocowany
do ściany wykonany na zamówienie



BIOKOMINEK BRAVO 2

wymiary:

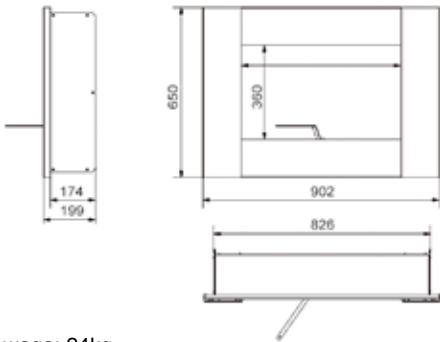

waga: 24kg

materiał: stal czarna malowana

szlifowany



czarny



satyna



miedź galwaniczna



złoto galwaniczne

BIOKOMINEK CHARLIE

wymiary:

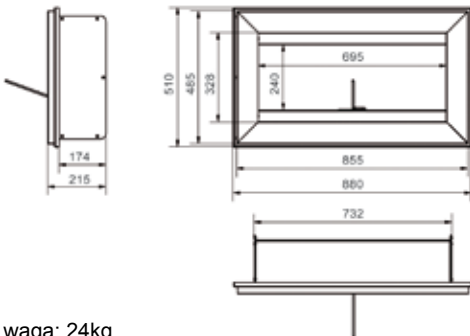

waga: 24kg

materiał: stal czarna malowana

złoto galwaniczne



czarny



satyna



miedź galwaniczna



szlifowany



BIOKOMINEK CHARLIE 2

wymiary:

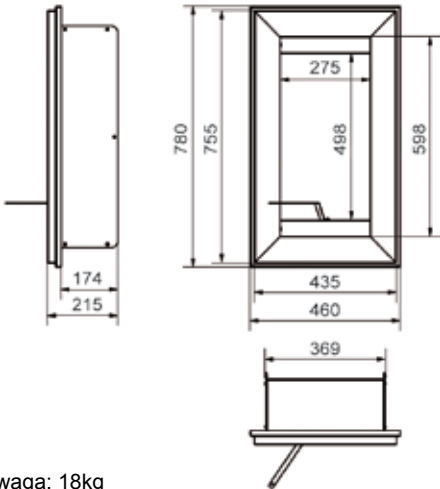

waga: 18kg

materiał: stal czarna malowana



miedź galwaniczna



czarny



satyna



złoto galwaniczne



szlifowany

wymiary:

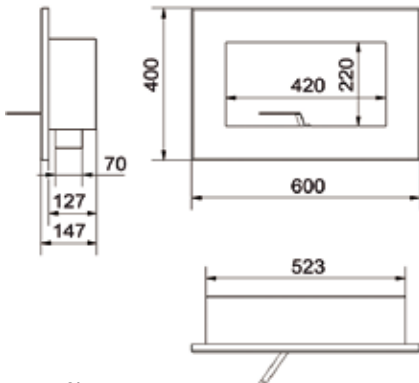

waga: 8kg

materiał: stal czarna malowana

BIOKOMINEK DELTA



czarny

BIOKOMINEK DELTA 2



czarny



wymiary:

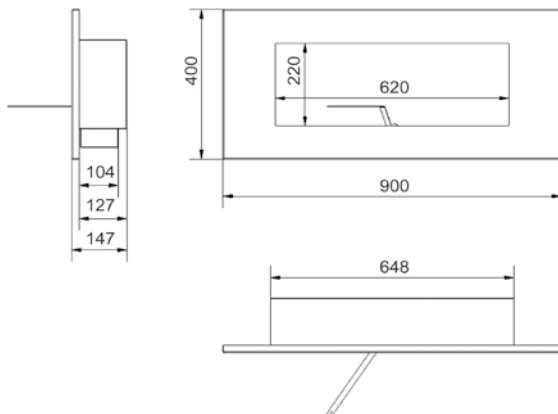

waga: 9kg

materiał: stal czarna malowana

BIOKOMINEK GOLF



czarny



wymiary:

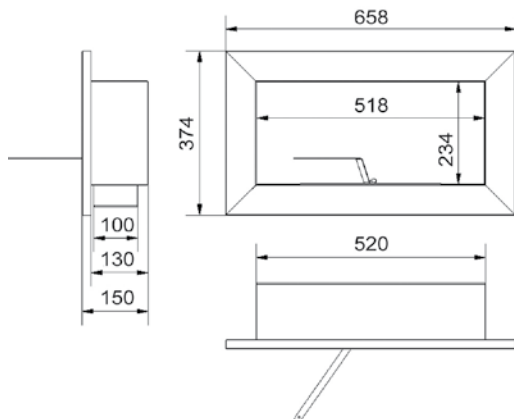

waga: 9kg

materiał: stal czarna malowana

ELEMENTY DO BIAKOMINKÓW



Płyn BIO-DECO do stosowania w kominkach jako ekologiczne źródło energii. Nie wydziela zapachu, ani dymu. Został przebadany i zaaprobowany do użytkowania przez Narodowy Instytut Zdrowia Publicznego. 1 litr biopaliwa spala się od 2 do 5 godzin - w zależności od wielkości płomienia. Biopaliwo jest produktem polskim, w 100% ekologicznym.

Bezpieczna i funkcjonalna zapalarka z możliwością regulacji płomienia oraz napełniania gazem.



Poręczne zapalaki do kominków, piecy, grilli, itp. Długość jednej zapalaki 20 cm. Draska do odpalania zapalek umieszczona z boku pudełka. Zapalaki parafinowane 5 cm od główki.

Kamienie ozdobne mogą być umieszczone zarówno w biokominkach wiszących, jak i stojących. Doskonale podkreślają ich wygląd i dodają uroku. Są odporne na wysokie temperatury. Kolor biały.



DREWNIENKA CERAMICZNE DO BIAKOMINKÓW STANOWIĄ DOSKONAŁĄ OZDOBĘ, ZARÓWNO BIAKOMINKÓW WISZĄCYCH, JAK I STÓJĄCYCH. Swoim wyglądem imitują różne rodzaje drzew. Odporne na wysokie temperatury.

Kratki.pl Marek Bal
ul. W. Gombrowicza 4, Wsola k. Radomia
26-660 Jedlińsk
tel. 48 340 10 00, 48 384 44 88
fax 48 384 44 88 wew. 106

www.kratki.pl